



## INSUL-TUBE® PAIGALDUSJUHEND

1. Veendu, et isolatsioon, torud, liitmikud ja tööriistad on puhtad.  
Isoleeritavatel pindadel ja tarvikutel vältida tolmu, mustust, õli ning vett.
2. Ära paigalda isolatsiooni töötavatele süsteemidele. Vähemalt 36 tundi peaks jääma isoleerimistöde valmimisest süsteemi kasutuselevõtmiseks.
3. **INSUL-TUBE®**-i ei tohi venitada, parem paigaldada pisut üle vajaliku pikkuse.
4. Järgi projekteerija antud mõõtmeid.
5. Madalatel temperatuuridel ning külmatöödel alati kasutada **NMC-Fix** liimi.  
Paigalda **INSUL-TUBE®** toru peale nii, et mõlemad otsad oleks liimiga määritud.  
Kindlusta, et kõik liimitavad ühendused oleks korralikult kinnitunud.
6. Terastorudel kindlustada, et pind oleks roostest puhas ning enne isoleerimist kaetud roostetamisvastase värviga (nt. **Korrostop**).
7. Isoleerides madalatemperatuurilisi- ning külmutusseadmeid kindlusta, et isoleeritava pinna vahel oleks piisav vahe õhu vabaks liikumiseks. See on lisagarantiiks külmaliinidel, niisketes ja kuumades tingimustes kondensatsiooni tekkimise vältimiseks.
8. Kasutades **NMC-Fix** liimi, pane õhuke kiht mõlemale poole. Ühenda liited ja ühenduskohad omavahel siis, kui liim on nakkuvalt kuiv. Eemalda ülearune liim **NMC-puhastajaga**.
9. Veendu, et **NMC-Fix** liimi kasutades oleks temperatuur minimaalselt +10 C°.
10. Sooja- ja kuumaliinidel ei ole vajalik kasutada **NMC-Fix** liimi. Nendele süsteemidele sobib ka **Insul Tape**.
11. **INSUL-TUBE®** temperatuuriala on -40 C°kuni +105 C°. Kõrgematel temperatuuridel (kuni +150 C°) tuleb kasutada **INSUL-TUBE® HT** isolatsiooni.

## INSUL-TUBE® PAIGALDUSJUHISEID

### ISOLEERIMINE ENNE TORU PAIGALDUST:

Lükka **INSUL-TUBE®** isoleerkoorik toru peale. Ära venita koorikut.



Keevitus- või jootmiskohtades eemalda koorik vähemalt 20 cm kauguselt ühenduskohast.

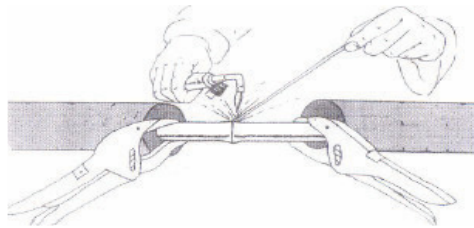

Pane mõlemale koorikuotsale kiht **NMC-Fix** liimi. Ühenda siis, kui liim on nakkuvalt kuiv.

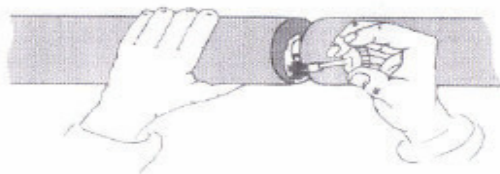

### ISOLEERIMINE PEALE TORU PAIGALDUST:

Lõika **INSUL-TUBE®** isoleerkoorik lahti ja paigalda toru peale. Pane mõlemale poole kiht **NMC-Fix** liimi. Pressi otsad kokku siis, kui liim on nakkuvalt kuiv.

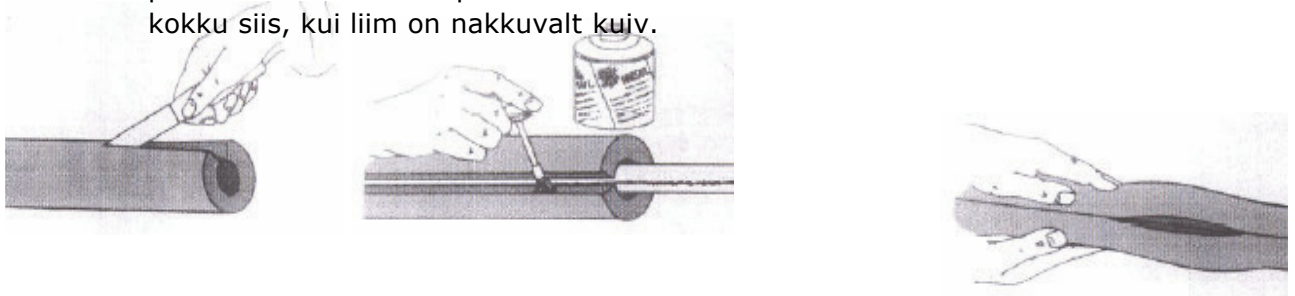



### LIITMIKUTE ISOLEERIMINE:

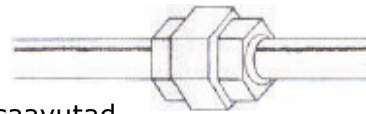

Keera liitmiku peale **Insul Tape** nii, et saavutad isoleerkoorikuga sama paksuse. Kata teibitud koht üle suuremamõõtmelise isoleerkoorikuga. Pane mõlemale servale kiht **NMC-Fix** liimi. Pressi served kokku siis, kui liim on nakkuvalt kuiv.

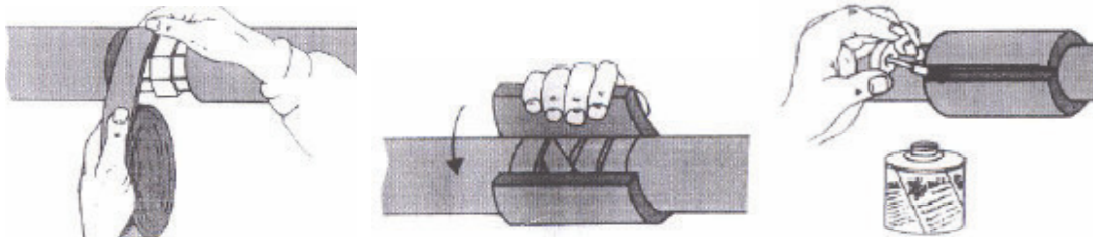

### 90 C° NURKADE ISOLEERIMINE:

Lõika **INSUL-TUBE®** lahti 45°-kraadise nurga all. Liimi kokku. Lõika põlv lahti.

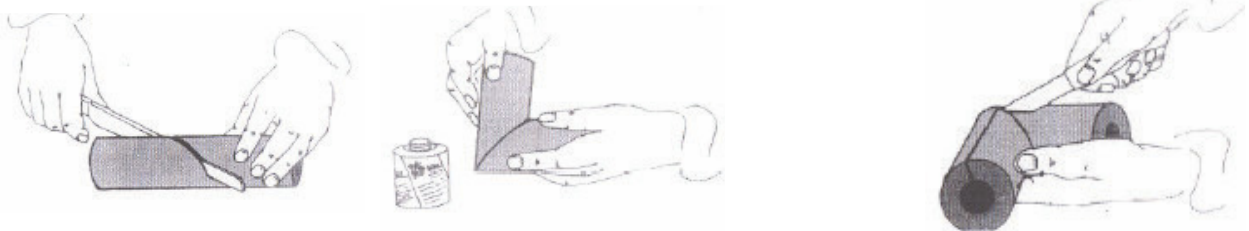

Pane mõlemale poole kiht **NMC-Fix** liimi. Lase kuivada. Paigalda.



### LIITMIKUGA NURK:

Isoleeri mõlemalt poolt kuni liitmikuni. Kata sobivas mõõdus nurgaga.

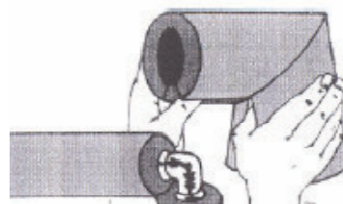



### LAUGE NURK:

Lõika **INSUL-TUBE®** segmentideks. Liimi segmentid omavahel kokku. Tee nurk lahti, paigalda ja liimi.



### NURKADE TEGEMINE KASUTADES INSUL-SHEET®-i:

Mõõt 1 = nurga siseradius

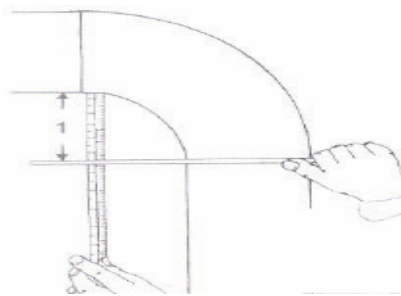

Mõõt 2 = toru übermõõt

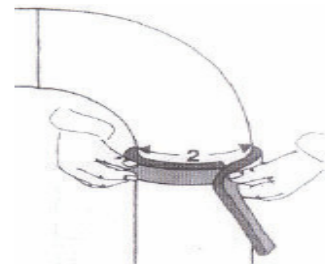

Märgi mõõdud plaadile järgnevalt:  
a) sisemine ring = mõõt 1

b) välisring = mõõt 1 + pool mõõdust 2

Märgista ringid ja lõika.  
Korda sama teise tüki tegemiseks.

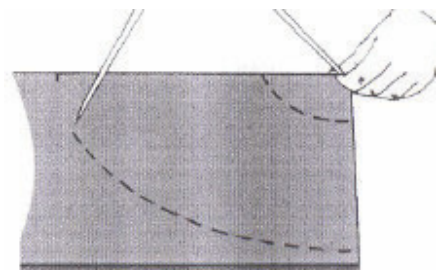
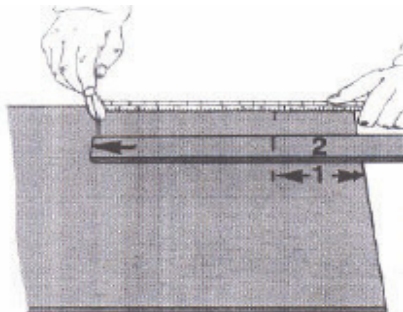



Kata **NMC-Fix** liimiga mõlema seksiooni välispinnad ja vajuta otsadest kokku.

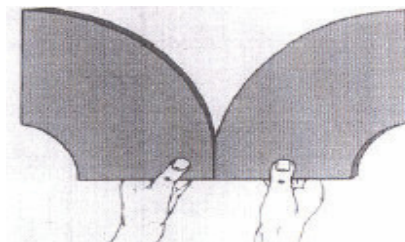
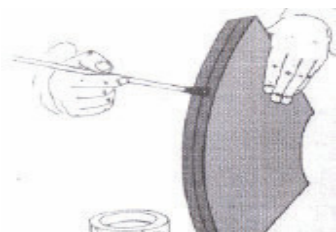

Vajuta otsadest kokku keskele.

Pane kiht liimi sisepindadele.

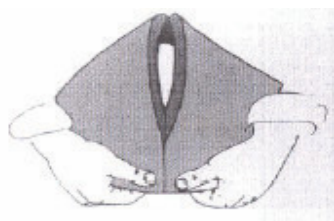

Paigalda ümber toru ja vajuta served kokku.

Lõika otsad sirgeks.

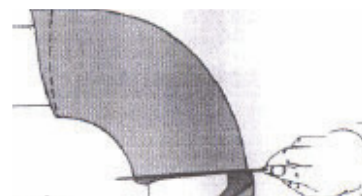
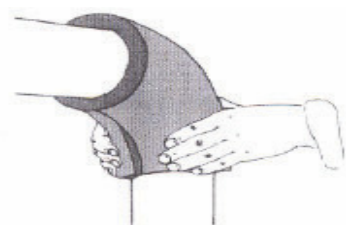

### KOLMIKUTE JA VÄLJAVÕTETE ISOLEERIMINE:

Tee isoleerkoorikusse õiges mõõdus auk.

Tee sadullõikus isoleerkooriku otsa.

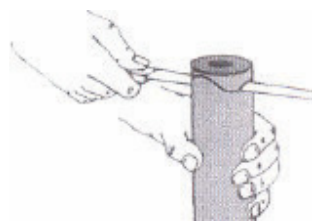
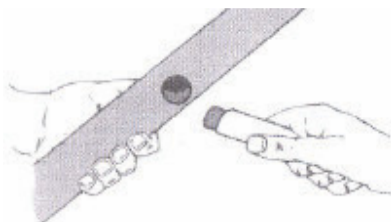



Liimi kokku.

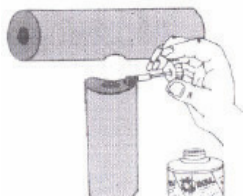

Lõika lahti ja pane kiht liimi.

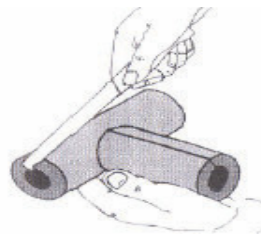

Paigalda.

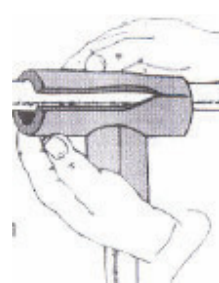

### Alternatiivlahendus kolmiku tegemiseks:

Lõika isoleerkoorikud vastavalt pildile.



Liimi kokku.

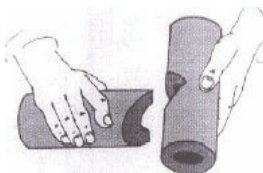

Lõika lahti ja paigalda.

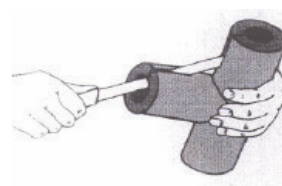

### Alternatiivlahendus kolmiku tegemiseks:

Isoleeri koorikuga kuni liitmikuni. Kata liitmik **Insul Tape**-iga isoleerkooriku paksuseni. Kata ülekattega suurema kolmikuga.

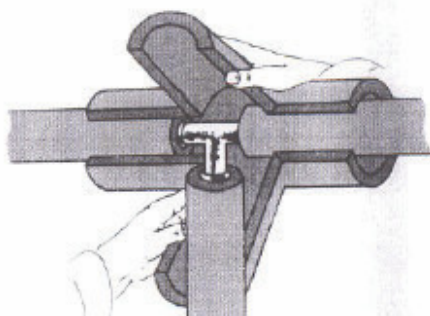

## VENTIILIDE JA SIIBRITE ISOLEERIMINE:

Isoleeri **Insul Tape**-iga ümber ventiili, kuni saavutad isoleerkoorikuga sama paksuse.

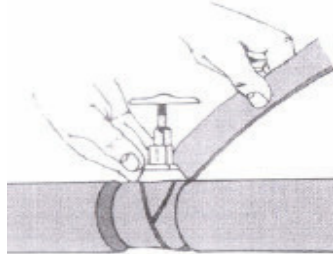

Kata sobivat mõõtu isoleerkoorikuga.

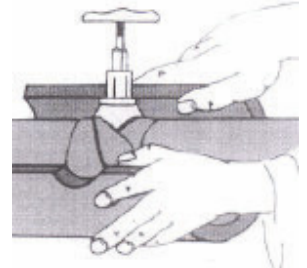

Isoleeri kuni siibrini. Mõõda välismõõt.

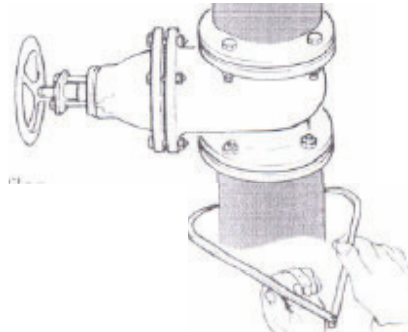

Märgi mõõddud **INSUL-SHEET**®-le ja lõika välja.

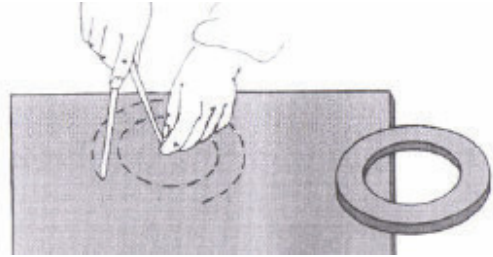

Mõõda übermõõt (mõõt I).

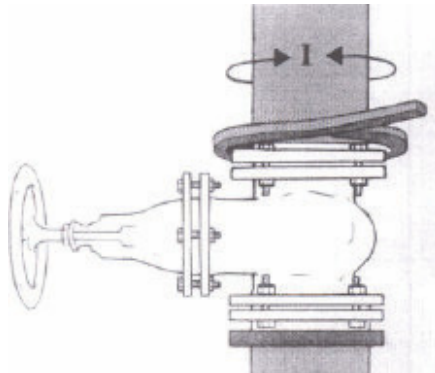

Mõõda plaadirõngaste vahemaa (mõõt II) ja ventiilikara diameeter (mõõt III)

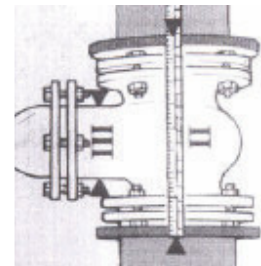

Märgi plaadile ja lõika vastavalt mõõdule I, II ja III

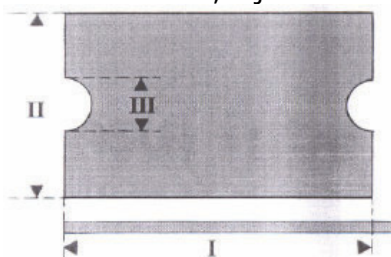

Pane plaat ümber siibri ja liimi.

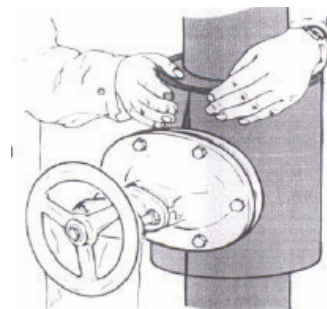



Mõõda flantsi pikkus ja kõrgus.  
Lõika välja sobiv tükk.

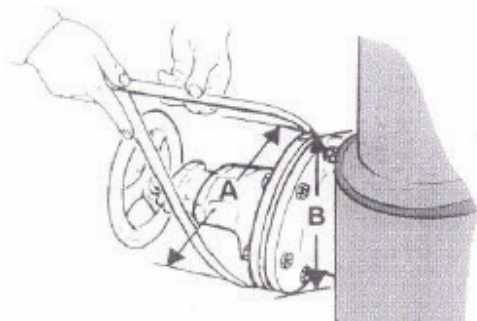

Liimi tükk flantsile.

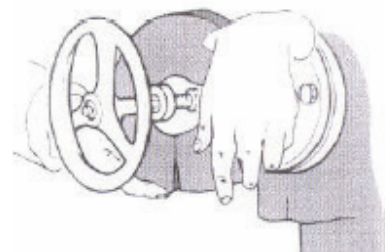

Mõõda suurim ja väikseim vahemaa  
vastavalt joonisele. Mõõda spindli  
übermõõd.

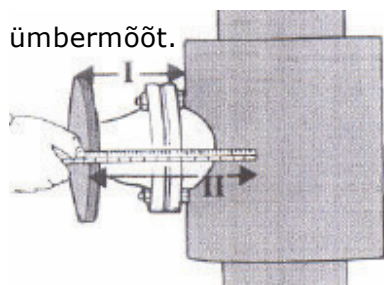

Lõika tükk plaati  
nii, et pikkus  
oleks spindli über-  
mõõduga sama.  
Märgi mõõdud I ja II.

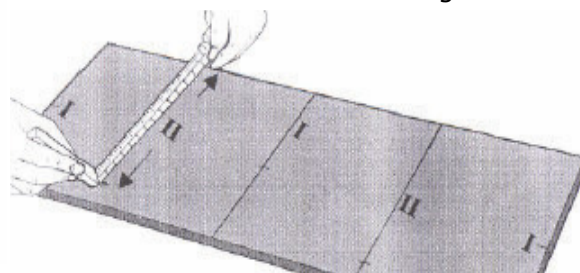

Märgista punktid passari abil.

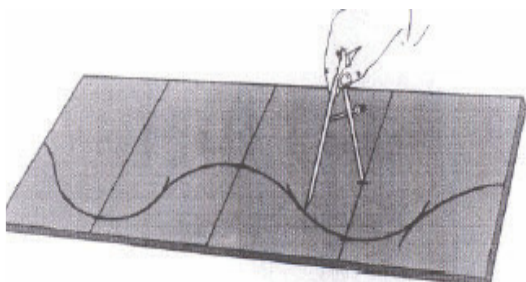

Lõika lahti.

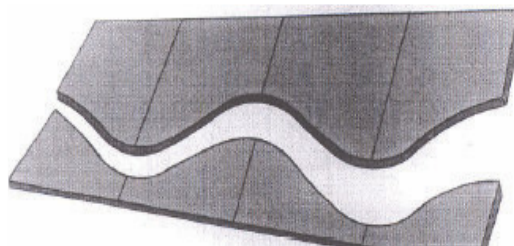

Faasi sisekülg kandiks.

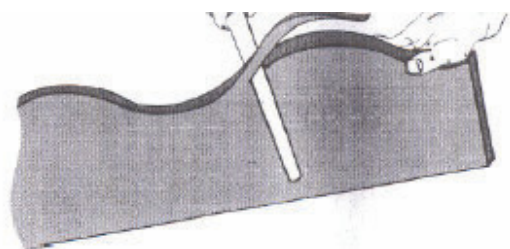

Paigalda ja liimi.

